



FRIGERIO

BUILDING SAFETY REAL ESTATE

FRIGERIO SAFETY

Linee vita e sistemi anticaduta





Impresa Frigerio è specializzata nella progettazione e installazione di linee vite e sistemi anticaduta.

Utilizza dispositivi di altissima qualità che rispondono ai più rigorosi requisiti di legge e alle certificazioni italiane e europee.

Offre un costante e qualificato servizio di ispezione e manutenzione con proprio personale abilitato.

Impresa Frigerio è certificata **ISO 9001:2015** e ha l'attestazione **SOA**.

Dal 2019 aderisce ad **Aipaa**, Associazione italiana per l'Anticaduta e l'Antinfortunistica, dove Simona Frigerio è coordinatrice del Gruppo Installatori.

Tra le realizzazioni più importanti Villa Reale a Monza, Palazzo Re Enzo a Bologna, Chiesa di San Carpoforo a Brera, Fiera Milano, Mapei football Center a Sassuolo e Sede produttiva Lego a Kladno in Repubblica Ceca.





Progettazione

- › Analisi e soluzioni personalizzate



Installazione

- › Posa in opera certificata con personale abilitato



Fornitura

- › Ampia gamma di prodotti di altissima qualità sicuri e certificati



Manutenzione

- › Ispezioni e manutenzioni certificate con personale abilitato



Formazione

- › Corsi per installatori linee vita
- › Corsi per progettisti linee vita

Sicurezza e prevenzione

- › consulenza professionale
- › ampia gamma di prodotti
- › qualità elevata e prestazioni certificate
- › ricerca e sviluppo continuo



Parapetti



- > possibilità di impiego universale
- > regolabile in altezza e inclinabile
- > design di qualità
- > protezione collettiva



Protezione finestre



- > sistema di sicurezza innovativo per finestre
- > ideale per lavori di pulizia
- > il sistema telescopico consente un uso universale
- > protezione collettiva

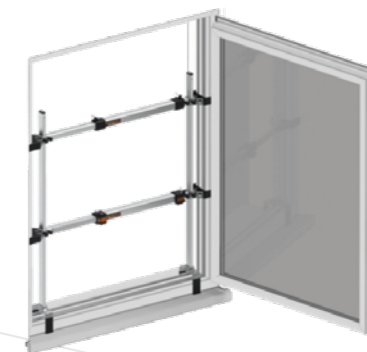

Scale



- › scala fissa con gabbia
- › linea vita verticale con sbarco per la protezione delle persone contro la caduta dall'alto con supporti intermedi passanti



Binari



- › un sistema flessibile per ogni struttura sia per esterno che per interno
- › massima libertà di movimento
- › con apposita navetta adatto anche per lavori su fune



Linee vita

Linee vita

- > linee vita e sistemi anticaduta
- > ampia linea di prodotti certificati e garantiti
- > possibilità di montaggio su tutti i tipi di supporto

- > tutti i componenti della linea vita sono realizzati in acciaio inox di altissima qualità
- > componenti universali a garanzia di massima adattabilità a strutture complesse sia per esterno sia per interno

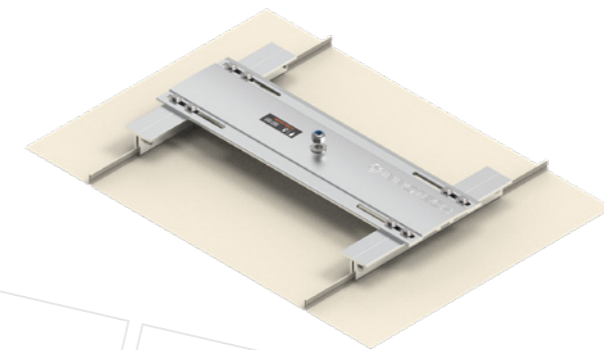
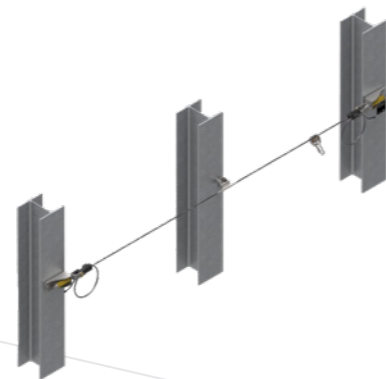
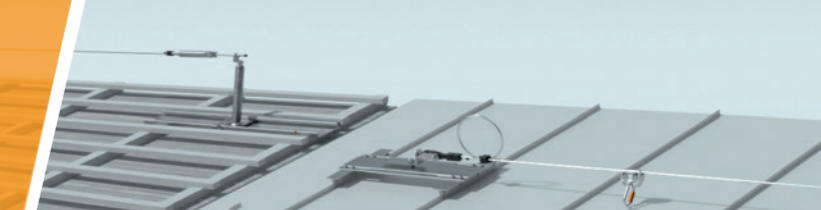

Punti di ancoraggio



Lucernari



- > punti di ancoraggio
- > ampia linea di prodotti certificati e garantiti
- > possibilità di montaggio su tutti i tipi di supporto

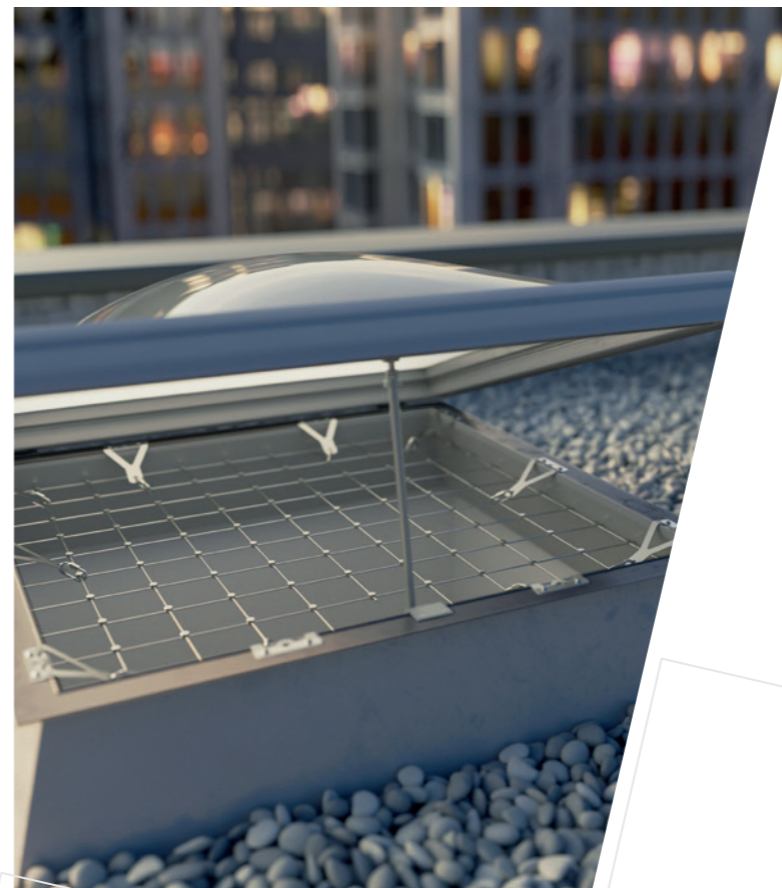
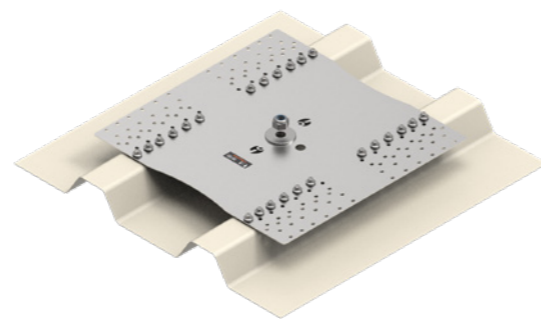

- > protezione anticaduta lucernari
- > soluzioni personalizzate per tutti i tipi di lucernario

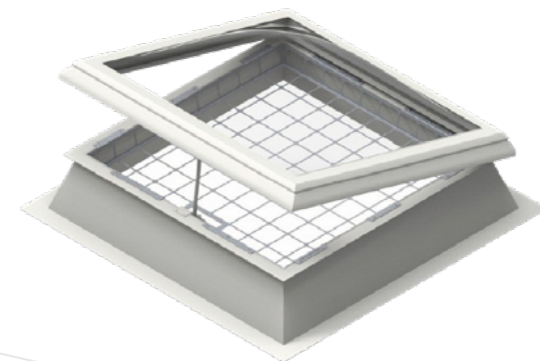





Impresa Frigerio

Via Parini 1

Longone al Segrino - CO

031 3338231

info@impresafrigerio.com

www.impresafrigerio.com



FRIGERIO

BUILDING SAFETY REAL ESTATE